

# UHF Reader Manual de Usuario





SAX-R/2656

SAX-R/2657

## Contenido

1. Parámetro del modelo :	3
2. Modelo de paquete:	3
3. Diagrama de cableado:	4
3.1 Ejemplo con controlador Anson:	5
3.2 Conectarse a tierra:	5
4. Instalación:	5
4.1 Instalación 1 ejemplo:	6
4.2 Montaje de lector y ajuste de lectura:	6
4.3 Ajuste del ángulo de instalación del lector	7
4.4 Ejemplo de instalación- estacionamiento	7
4.5 Posición de la etiqueta en el vehiculo	8
5. Aplicación:	9
6. Inicio rápido del software	9
6.1 Conectar el lector a la PC	9
6.1.1 Comunicación RS232	10
6.1.2 Comunicación TCP/IP	10
6.2 Configuración Básica:	12
6.2.1 Zona de entrada de parámetros Wiegand:	12
6.2.2 Zona de entrada de parámetros básicos:	12
6.2.3 Zona de entrada de parámetros de frecuencia:	14
6.2.4 Zona de entrada de parámetros sénior:	14
6.2.5 Función de activación de encriptación	14
6.2.6 . Obtener parámetro	17
6.2.7 Establecer parámetro	17
6.2.8 Todo por defecto	17
6.2.9 Inicialización de red	17
6.3.10 Inicialización WIFI	17
6.3 Configuración Senior	17
6.4 EPC Lectura y Escritura	18
6.5 ISO1800-6B Lectura y escritura	19
7. Aviso	20

## 1. Parámetro del modelo:

Modelo	SAX-R-2656	SAX-R-2657	ASR-2656T	ASR-2657T
Imagen				
Interfaz	RS232/485	RS232/485	TCP/IP, RS232/485	TCP/IP, RS232/485
Distancia de Detección	1-8m	1-15m	1-8m	1-15m
Frecuencia	860-960mhz	860-960mhz	860-960mhz	860-960mhz
Temperatura de Trabajo	-20°C -+80°C	-20°C -+80°C	-20°C -+80°C	-20°C -+80°C
Humedad de Trabajo	20% -95%	20% -95%	20% -95%	20% -95%
Dimensión	227*227*60MM	450*450*70MM	227*227*60MM	450*450*70MM
Voltaje	DC12V/300MA	DC12V/300MA	DC12V/300MA	DC12V/300MA
Formato de salida	Wiegand 26/34	Wiegand 26/34	Wiegand 26/34	Wiegand 26/34
Protección	IP66	IP66	IP66	IP66
Tarjeta relacionada	ASC-HF01/02/0 3/04	ASC-HF01/02/0 3/04	ASC-HF01/02/0 3/04	ASC-HF01/02/0 3/04

## 2. Modelo de Paquete:

En el paquete se incluye un lector, 1 adaptador de puerto serie RS232 de 12 V y el soporte de la antena. Cuando abra la caja, verifique las piezas de repuesto, si tiene alguna pregunta, comuníquese con el distribuidor o el departamento de ventas.

Vea la imagen a continuación para el paquete interior y la imagen de productos separados (2656T).



Descripción	Imagen
Dispositivo	
Cable de puerto serial RS232	
Adaptador 12V	
Soporte de antena	

### 3. Diagrama de Cableado:

Cable No.	Color	Función	Descripción	Modelo
1	Rojo	DC9-15 V	Positivo	56/57/56T/57T
2	Negro	GND	Negativo	56/57/56T/57T

3	Blanco	Data1	Wiegand D1	56/57/56T/57T
4	Verde	Data0	Wiegand D0	56/57/56T/57T
5	Amarillo	TXD	RS232 PIN2	56/57/56T/57T
6	Cafe	RXD	RS232 PIN3	56/57/56T/57T
7	Azul	GND	RS232 GND PIN5	56/57/56T/57T
8	Gris	Trigger	/	56/57
9	Naranja	485+	/	56/57
10	Morado	485-	/	56/57

TCP/IP Lector UHF sin cable gris, naranja y morado

### 3.1 Ejemplo con controlador Anson

### 3.2 Conectarse a tierra:

En caso de que utilice la fuente de alimentación externa para el lector UHF, debe tener una conexión a tierra común con el controlador o causar problemas desconocidos.

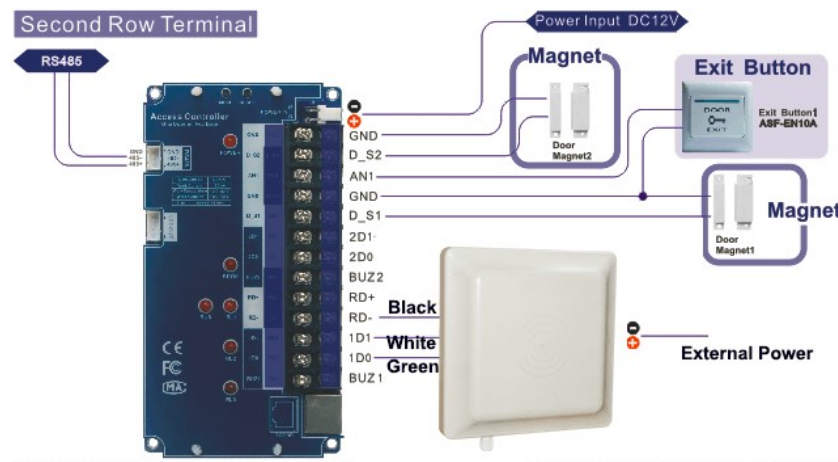

## 4. Instalación:

En general, hay dos formas de instalación del lector UHF, vea las imágenes de soplado 1 y 2.

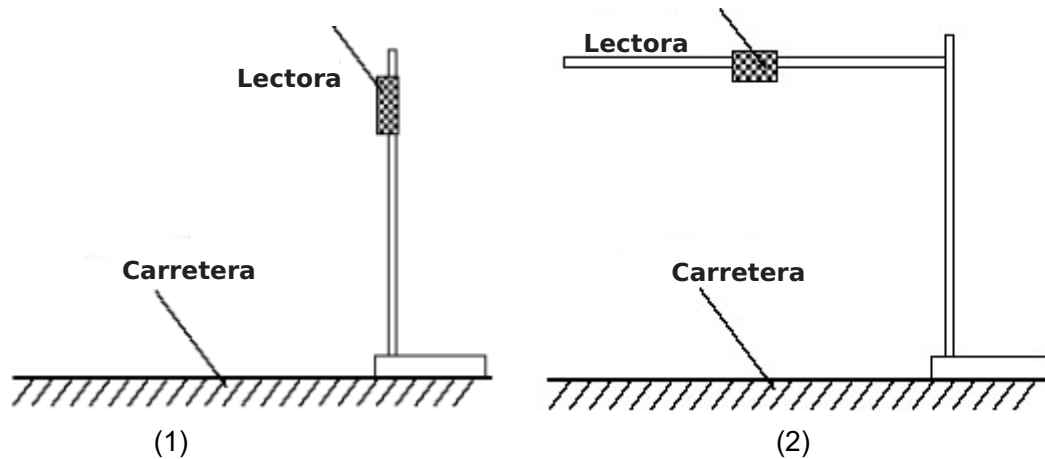

La instalación 1 será fácil de instalar, pero la distancia será menor que la instalación 2, la instalación 2 será mas difícil de instalar.

#### 4.1 Instalación 1 ejemplo:



#### 4.2 Montaje del lector y ajuste de altura

Para la instalación 1, el diámetro del poste de montaje debe ser de 50 mm, la altura debe ser de 2,2 m. recomendamos utilizar el material de acero inoxidable (grosor superior a 1,2 mm), utilice el soporte dentro de la caja del lector para fijar en la parte superior del poste, y ajuste la altura desde la posición del centro del lector a la carretera según el tipo de vehículo; en general, la altura es de 1.8-2,2 m.

Para la instalación 2, el diámetro del poste de montaje de tipo L debe ser de 60 mm, el diámetro del travesaño debe ser de 50 mm, Y recomendamos utilizar el material de acero inoxidable (el grosor debe ser de 1,2 mm-2 mm). Utilice el soporte dentro de la caja del lector para fijar la parte superior del poste y ajuste la altura desde la posición central del lector a la carretera según el tipo de vehículo, en general la altura es de 3.5 mm.

### 4.3 Ajuste del ángulo de instalación del lector

Consulte las imágenes 3 y 4 siguientes para ver el ángulo de ajuste de referencia para el lector.

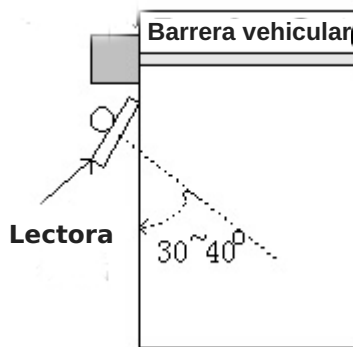

3

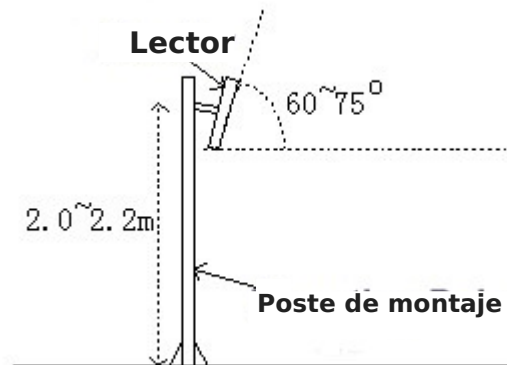

4

### 4.4 Ejemplo de instalación-estacionamiento

Principios para instalar el lector:

- ( 1 ) La distancia lineal del lector y de la puerta de barrera no pasa a través de 1 m.
- ( 2 ) Entre el lector y la etiqueta, no hay elementos cubiertos.
- ( 3 ) Distancia entre el lector y el panel de control o la distancia de la PC sugerimos lo más cerca posible e instale un cable de comunicación blindado.
- ( 4 ) Para una instalación detallada, según la situación real.

Lector cerca de la barrera y asegúrese de que el área de detección pueda cubrir el sensor de tierra,

2656/56T is 1-8m, 2657/57T is 1-15m. Y la velocidad del vehículo debe ser inferior a 15 km / h..

Ver la imagen de abajo.

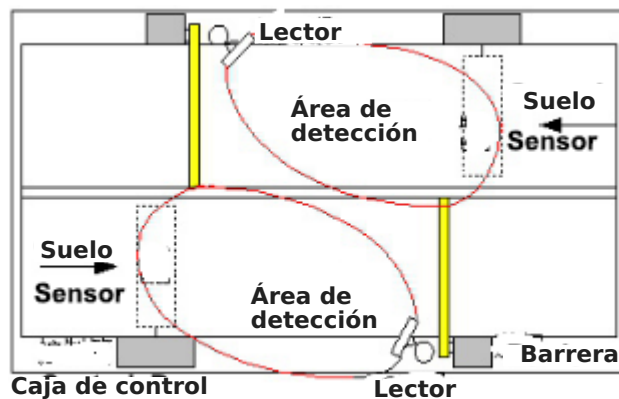

#### 4.5 Posición de la etiqueta en el vehículo

En general, los dispositivos de estacionamiento se instalan en el lado izquierdo del carril, entonces la etiqueta debe ser pegada en la posición de la imagen debajo de la imagen mostrada. Para vehículos pequeños, sugerimos la posición A, B y C, para camiones grandes o autobuses grandes, sugerimos la posición D, E y F. El principal de la posición de la etiqueta no cubre la vista del conductor.

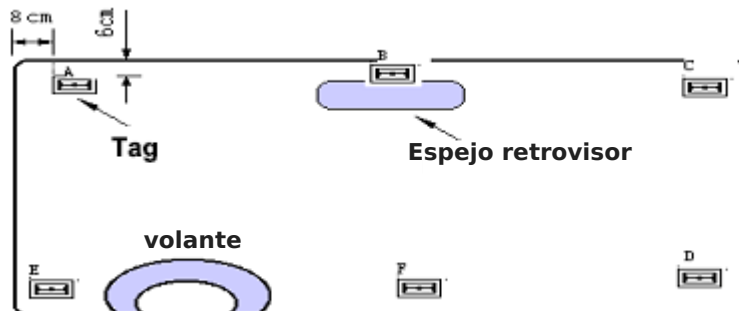

**Posición de sugerencia:** Si el lector se instala en el lado izquierdo, entonces sugiera las posiciones A y E. Si el lector se instala en la parte superior, entonces sugerimos B y F, si el lector se instala en el lado derecho, entonces sugerimos la posición C y D.

#### Instalación de etiquetas cuando el parabrisas del vehículo tiene película metálica UV:

- (1) Película UV original: Según la norma europea, la posición B se reservará



El espacio de 120m\*70 mm (no contienen el metal) para etiquetas adhesivas RFID.

Cuando instalan la etiqueta, sólo instalan en la posición B.

- (2) Película UV autoadherente: Corte un espacio 120 \* 70mm especial para tarjetas adhesivas RFID. Sugerimos la posición B,D o E.
- (3) Utilice tarjetas anti-met licas, instale en la matrula del automovil .
- (4) Sostenga manualmente la tarjeta RFID para leer.



Tarjeta de retención correcta



Tarjeta de retención incorrecta

## 5. Aplicaciones:

- (1) Control de transporte:
- (2) Gestión de vehiculos
- (3) Gestión de estacionamientos
- (4) Gestión de control de acceso
- (5) Detección anti falsificación de productos
- (6) Gestión anti-robo

## 6. Inicio rápido del software

El lector UHF con software para leer y escribir las etiquetas y tarjetas, así como para ajustar el parámetro básico del lector.

### 6.1 Conectar el lector a la PC

Hay dos modos de lectura, uno es comunicación TCP/IP y RS232, el otro es comunicación RS232 solamente.

### 6.1.1 Comunicación RS232

Hay dos archivos en el paquete de software, en es RFIDDemo3203.exe otro es netconfig.exe. Para el dispositivo de comunicación RS232, simplemente abra RFIDDemo3203.exe cliente. Vea abajo

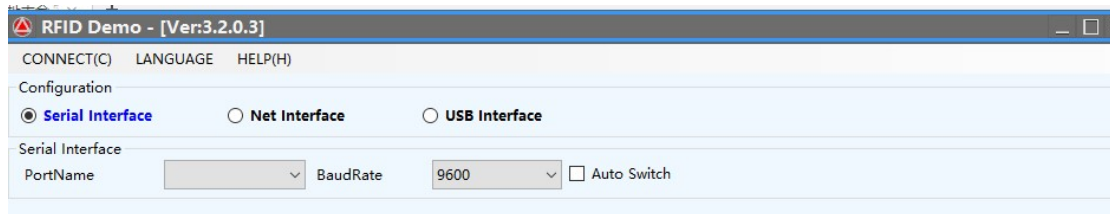
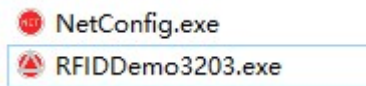

Asegúrese de que el puerto serial del lector se conecte con la PC y seleccione el puerto correcto en la PC, luego seleccione la velocidad en baudios y, a continuación, haga clic en Conectar.

### 6.1.2 Comunicación TCP/IP

Para la comunicación TCP/IP, necesita abrir dos software, Netconfig.exe y RFIDDemo3203.exe. Netconfig.exe para obtener la dirección IP y el puerto del lector UHF conectado. Puede abrirlo haciendo clic en transmitir.

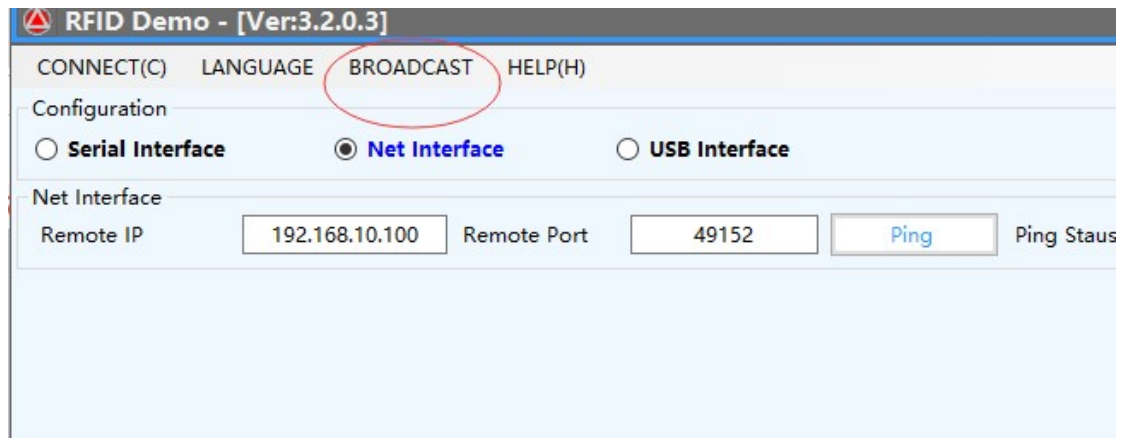

1. Consulte el procedimiento de soplado 1, haga clic en broadcast para obtener la IP del lector uhf..
2. e ingrese el IP detectado, pero asegurese que su PC y la dirección en la misma LAN, sea simple, usted puede hacer ping el IP, vea el procedimiento 2.
3. A continuación, haga clic en " Conectar" para conectar el lector..

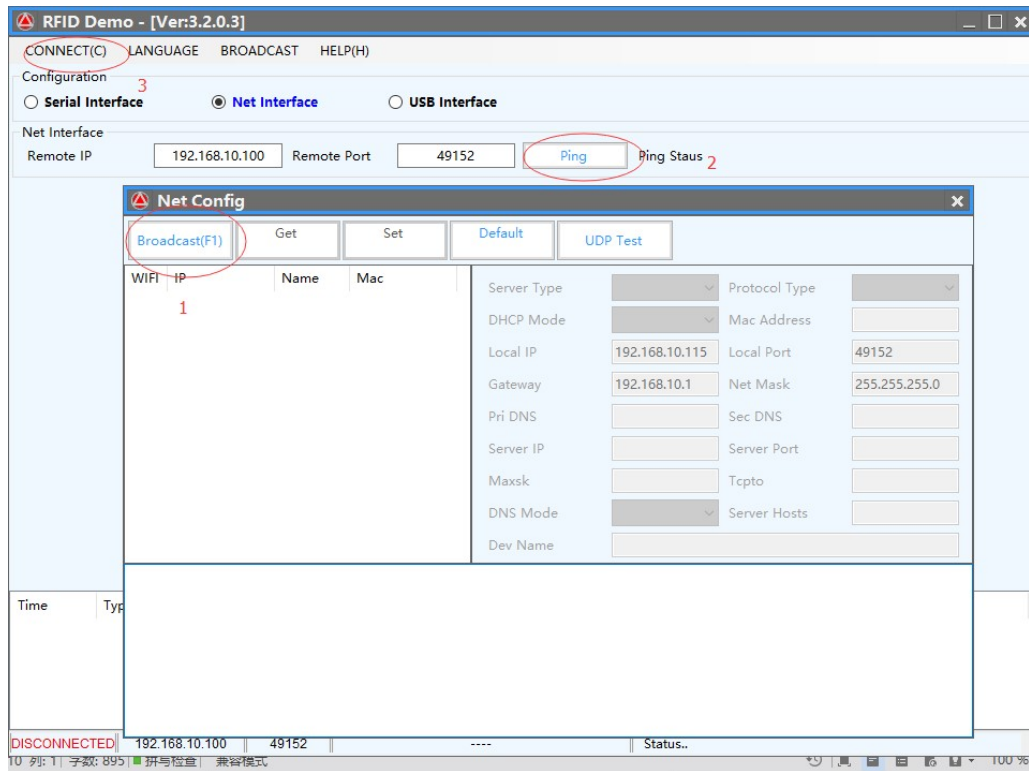

4. Si la comunicación es correcta, consulte a continuación

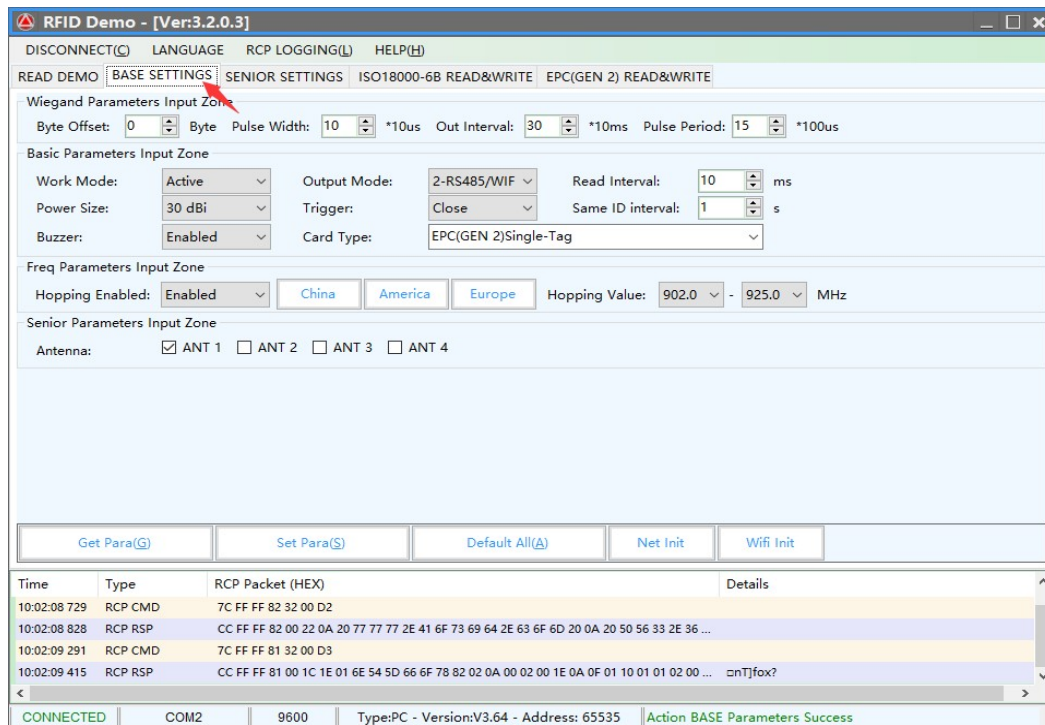

## 6.2 Configuración Básica:

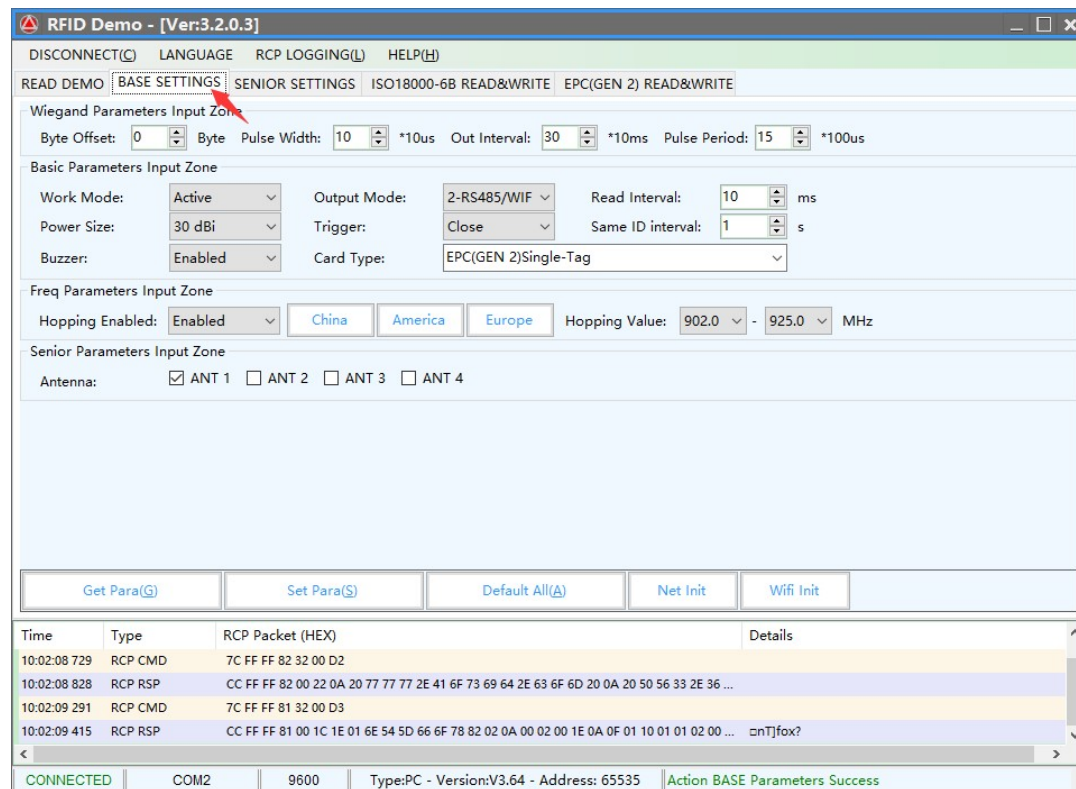

### 6.2.1 Zona de entrada de parámetros Wiegand:

Está relacionado principalmente con la interfaz de salida Wiegand. Solo el modo de comunicación es Wiegand26 o Wiegand34 disponible.

**Byte Offset:** El byte del número de tarjeta a compensar, hay una posición inicial cuando se lee el número de tarjeta. Para cambiar la posición inicial, por ejemplo Wiegand 26, salida 3 bytes, pero 18600-6B número de tarjeta (E0 01 02 03 04 05 06 07) i s 8 byte, el parámetro es este 3 bytes, cuando el valor es 0, es (E0 01 02), cuando el valor es 1, Es (01 02 03)...

Más detalles, consulte el protocolo Wiegand.

**Output Period:** Es la frecuencia del puerto de Wiegand. Para más detalles, consulte el protocolo Wiegand.

**Pulse Width:** Es el tiempo de duración de la señal de wiegand.

**Pulse Period:** Es el tiempo de intervalo que desde el primer pulso bajo hasta el siguiente envío de pulso bajo. Para obtener más información, consulte el protocolo Wiegand.

**Nota:** En general, el usuario sólo necesita establecer desplazamiento de bytes, otra configuración es la predeterminada

### 6.2.2 Zona de entrada de parámetros básicos:

**Modo de trabajo:**

Incluye 3 elementos: Modo activo , pasivo y respuesta.

**Active:** El lector sigue leyendo la tarjeta y transmite cada número de tarjeta por puerto de comunicación (se aplica a los datos de carga activos).

**Passive:** El lector sigue leyendo la tarjeta, y cada número de tarjeta se almacena en el lector pero no carga el número de tarjeta, el almacenamiento máximo es de 100 pcs (se aplica a la carga pasiva)

**Response:** El lector no lee la tarjeta, respuesta del lector según diferentes órdenes. Por ejemplo, La PC envía un comando de reconocimiento de tarjeta, el lector leerá un tiempo y el lector leerá un tiempo y contestará el número de tarjeta al PC (aplicar a la tarjeta de lectura y escritura de corta distancia, prueba).

**Output Mode:**

Incluye RS232, RS485, TCPIP, CANBUS, Wiegand26 y Wiegand34. RS232.

**RS232:** Modo de comunicación de puerto serial, se conecta directamente con el puerto serial del PC y modo punto a punto.

**RS485:** Modo de comunicación de puerto serie, se conecta directamente con el puerto serie del PC y apunta al modo múltiple.

**TCPIP:** Modo de comunicación de red, se comunica con el PC por LAN o WAN.

**CANBUS:** Modo de comunicación BUS, es punto a modo múltiple.

**Wiegand26:** Es el modo de comunicación estándar del lector, modo de comunicación unidireccional.

**Wiegand34:** Es el modo de comunicación estándar del lector, modo de comunicación unidireccional.

**Read Interval:** La velocidad de lectura de la tarjeta.

**Nota:** El intervalo de lectura de la tarjeta debe ser superior a 10 ms. Si el intervalo de lectura de la tarjeta es demasiado corto, se bajará la elevación del lector.

**Power Size:** El valor máximo es 30.

**Trigger:** Type your text

**1. Close:** Cerrar: Cierra el modo de disparo para leer la tarjeta.

**2. Low Trigger:** Cuando el cable de activación (cable gris) se conecta con baja potencia (OV), el lector se enciende, Cuando el cable de activación (cable gris) se conecta con alta potencia (12 V), el lector se apaga.

**Nota:** Cuando el modo de disparo está cerrado, el cable de disparo debe conectarse con alta potencia o baja potencia y no puede estar colgando.

**Same ID Interval:**

Cuando el lector lee una misma tarjeta continuamente, el lector solo carga un dato. El intervalo de lectura se puede establecer aquí y, si el tiempo de lectura supera el intervalo establecido, el lector se cargará de forma continua. Chivato: Cuando el lector lee la tarjeta, el chivato emite o no.

**Buzzer:**

Incluye desactivar y activar, desactivar significa apagar el zumbador, cuando leer la tarjeta, sin pitido, activar significa encender el zumbador, cuando leer la tarjeta, con un pitido.

**Tipo de tarjeta (Car Type):**

1. **ISO18000-6B:** Sólo leer la etiqueta de protocolo ISO18000-6B
2. **EPC ( GEN 2 ) Single - Tag:** Lea solo la etiqueta de protocolo EPC ( GEN 2 ) y lea una y lea una etiqueta una vez, lector difícil de leer o no leer varias etiquetas cuando las coloca en el rango efectivo.
3. **EPC ( GEN 2 ) Multi - Tag:** Solo se puede leer la etiqueta de protocolo EPC ( GEN 2 ) del lector, multi-tag.
4. **EPC ( GEN 2 ) Multi - Data:** Sólo lee la etiqueta de protocolo EPC ( GEN 2 ), excepto leer datos de área EPC predeterminada de 12 bytes se pueden leer otros datos de área. (Seleccione este tipo y configure para leer la longitud de otros datos de área en el parámetro senior, el máximo es 12 bytes.
5. **ISO18000-6B + EPC:** Se puede leer la etiqueta de protocolo ISO18000-6B y EPC (GEN 2).

Parámetros de frecuencia Zona de entrada hace referencia a 18000-6b y tarjeta EPC, normalmente se necesita seleccionar el hopping.

**6.2.3 Zona de entrada de parámetros de frecuencia:**

Se refiere a 18000-6b y tarjeta EPC, normalmente se necesita saltar.

**6.2.4 Zona de entrada de parámetros senior:**

Se utiliza para el lector de varios canales (lector dividido), el lector integrado por defecto es antena

**6.2.5 Función de cifrado activo**

Para esta versión de software, la función de cifrado se oculta, para habilitar la función de cifrado, consulte el siguiente procedimiento.

- 1) Pulse "F8" 5 veces

RFID Demo - [Ver:3.2.0.3]

DISCONNECT(C) LANGUAGE RCP LOGGING(L) HELP(H)

READ DEMO BASE SETTINGS SENIOR SETTINGS ISO18000-6B READ&WRITE EPC(GEN 2) READ&WRITE

Wiegand Parameters Input Zone  
 Byte Offset: 0 Byte Pulse Width: 10 \*10us Out Interval: 30 \*10ms Pulse Period: 15 \*100us

Basic Parameters Input Zone  
 Work Mode: Active Output Mode: 2-RS485/WIF Read Interval: 10 ms  
 Power Size: 30 dBi Trigger: Close Same ID interval: 1 s  
 Buzzer: Enabled Card Type: EPC(GEN 2)Single-Tag

Freq Parameters Input Zone  
 Hopping Enabled: Enabled China America Europe Hopping Value: 902.0 - 925.0 MHz

Senior Parameters Input Zone  
 Antenna:  ANT 1  ANT 2  ANT 3  ANT 4  
 Encrypt authorized:  Do not use unless customized reader! Enter Use Password!

Get Para(G) Set Para(S) Default All(A) Net Init Wifi Init

Time	Type	RCP Packet (HEX)	Details
10:02:08 729	RCP CMD	7C FF FF 82 32 00 D2	
10:02:08 828	RCP RSP	CC FF FF 82 00 22 0A 20 77 77 77 2E 41 6F 73 69 64 2E 63 6F 6D 20 0A 20 50 56 33 2E 36 ...	
10:02:09 291	RCP CMD	7C FF FF 81 32 00 D3	
10:02:09 415	RCP RSP	CC FF FF 81 00 1C 1E 01 6E 54 5D 66 6F 78 82 02 0A 00 02 00 1E 0A 0F 01 10 01 01 02 00 ... cnT]fox?	

CONNECTED COM2 9600 Type:PC - Version:V3.64 - Address: 65535 Action BASE Parameters Success

RFID Demo - [Ver:3.2.0.3]

DISCONNECT(C) LANGUAGE RCP LOGGING(L) HELP(H)

READ DEMO BASE SETTINGS SENIOR SETTINGS ISO18000-6B READ&WRITE EPC(GEN 2) READ&WRITE

Wiegand Parameters Input Zone  
 Byte Offset: 0 Byte Pulse Width: 10 \*10us Out Interval: 30 \*10ms Pulse Period: 15 \*100us

Basic Parameters Input Zone  
 Work Mode: Active Output Mode: 2-RS485/WIF Read Interval: 10 ms  
 Power Size: 30 dBi Trigger: Close Same ID interval: 1 s  
 Buzzer: Enabled Card Type: EPC(GEN 2)Single-Tag

Freq Parameters Input Zone  
 Hopping Enabled: Enabled China America Europe Hopping Value: 902.0 - 925.0 MHz

Senior Parameters Input Zone  
 Antenna:  ANT 1  ANT 2  ANT 3  ANT 4  
 Encrypt:

Get Para(G) Set Para(S) Default All(A) Net Init Wifi Init

Time	Type	RCP Packet (HEX)	Details
10:02:08 729	RCP CMD	7C FF FF 82 32 00 D2	
10:02:08 828	RCP RSP	CC FF FF 82 00 22 0A 20 77 77 77 2E 41 6F 73 69 64 2E 63 6F 6D 20 0A 20 50 56 33 2E 36 ...	
10:02:09 291	RCP CMD	7C FF FF 81 32 00 D3	
10:02:09 415	RCP RSP	CC FF FF 81 00 1C 1E 01 6E 54 5D 66 6F 78 82 02 0A 00 02 00 1E 0A 0F 01 10 01 01 02 00 ... cnT]fox?	

CONNECTED COM2 9600 Type:PC - Version:V3.64 - Address: 65535 Action BASE Parameters Success

2) Elija " Enabled" y defina la contraseña, y luego establezca parámetros [Set para].

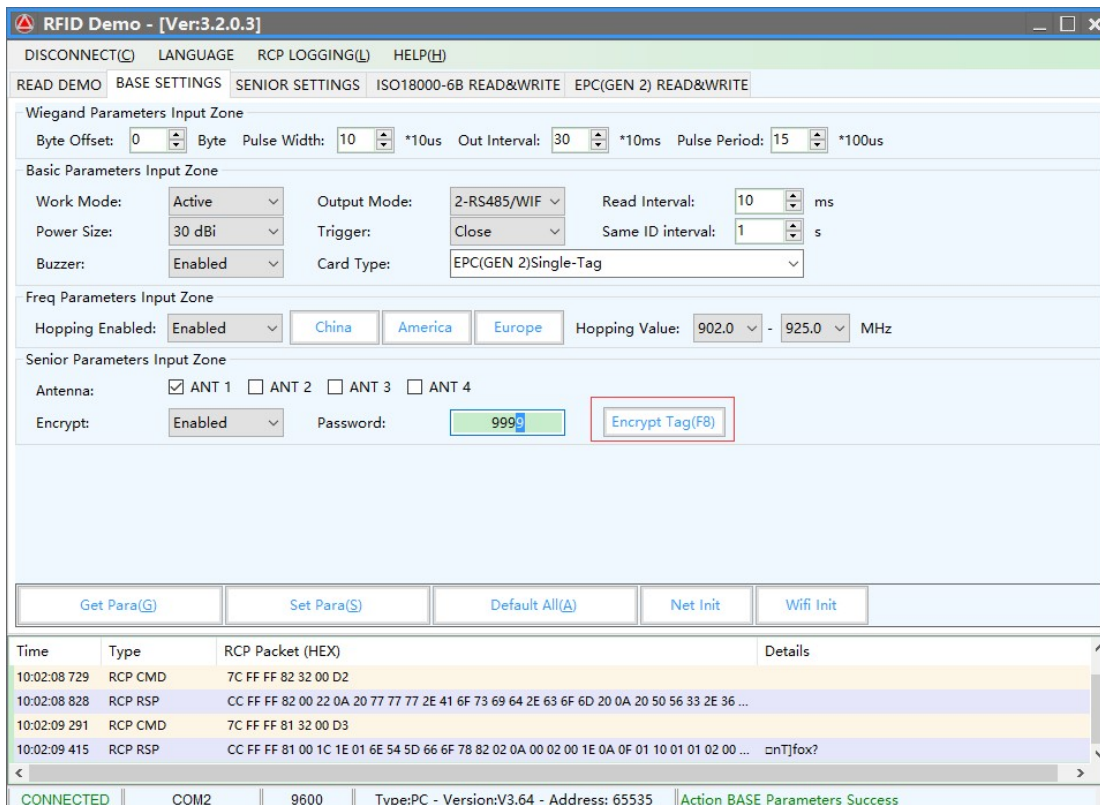
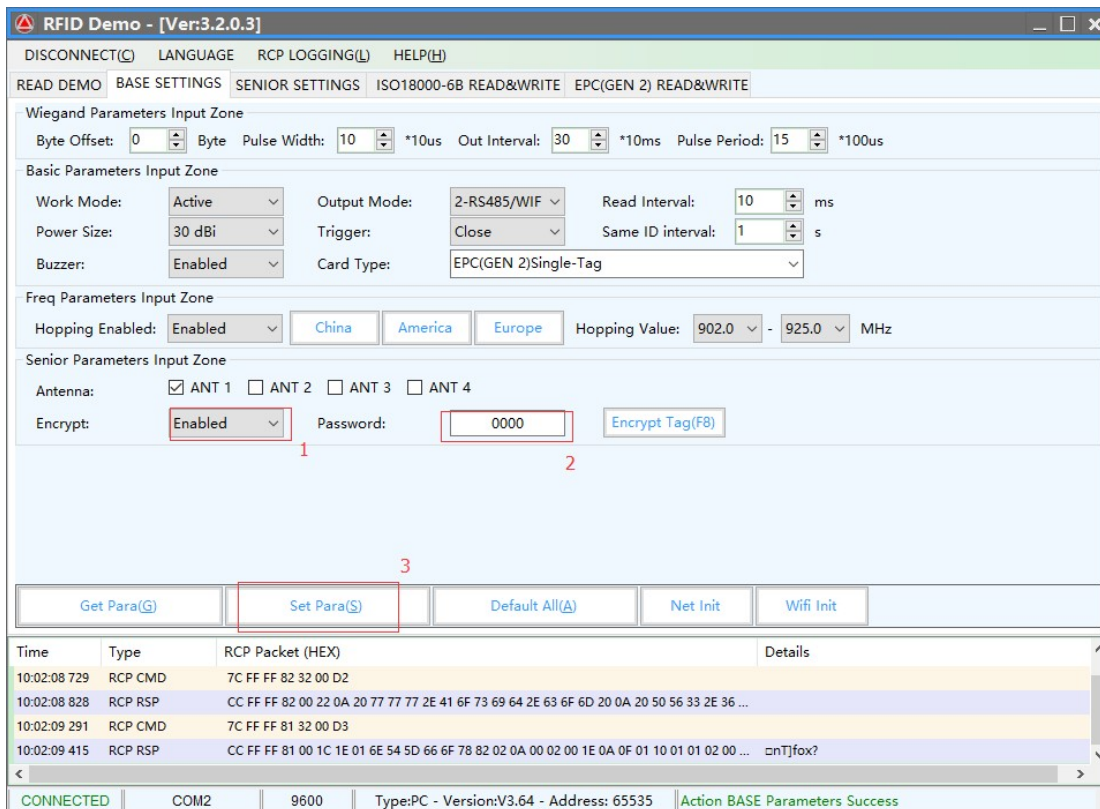

3) Ahora, ponga la etiqueta en el lector, el lector no hace un pitido;

4) Pulsa "cifrar etiqueta", hasta que el lector emita un pitido y, a continuación, cifre correctamente

**Nota: Cuando la etiqueta encripte, puede mover la etiqueta para acelerar el proceso de cifrado;**

Anson (Shen Zhen) Technology Co., LTD.

[www.ansoncorp.com](http://www.ansoncorp.com)



### 6.2.6 . Obtener Parámetro

Haga clic en el botón “Get para”, se puede adquirir el parámetro del lector. Adquirir parámetro correcto si se muestra verde en la barra de estado; adquirir parámetro fallo si se muestra rojo en la barra de estado (No lea la tarjeta cuando adquiera el parámetro).

### 6.2.7 Establecer Parámetro

Cuando cambie el parámetro en el área de demostración, haga clic en el botón “Set para”, los datos actualizados se configurarán en el lector actual. La configuración se ha hecho correctamente si se muestra en verde en la barra de estado; error de configuración si se muestra en rojo en la barra de estado.

### 6.2.8 Todo por Defecto

Haga clic en el botón “ Default All” (predeterminado todos), el parámetro básico y el parámetro principal se recuperarán a los valores predeterminados

(Es necesario hacer clic en "Parameter setup", el parámetro actualizado se establecerá en el lector)

### 6.2.9 Inicialización de Red

Nulo

### 6.3.10 Inicialización Wifi

Nulo

## 6.3 Configuración Senior

Los ajustes mayores son principalmente el sistema el parámetro del lector TCP/IP, como la Dirección IP, configuración Syris y tiempo de configuración etc.

**TCP/IP config:** El usuario puede modificar el lector UHF TCP/IP

**SYRIS Config:** Es para establecer Syris SN y Syris ID.

**Time Config:** Es para establecer el tiempo del lector.

**Soft Config:** En general, puede ignorar la función, restablecimiento automático, se restablece el dispositivo mediante software.

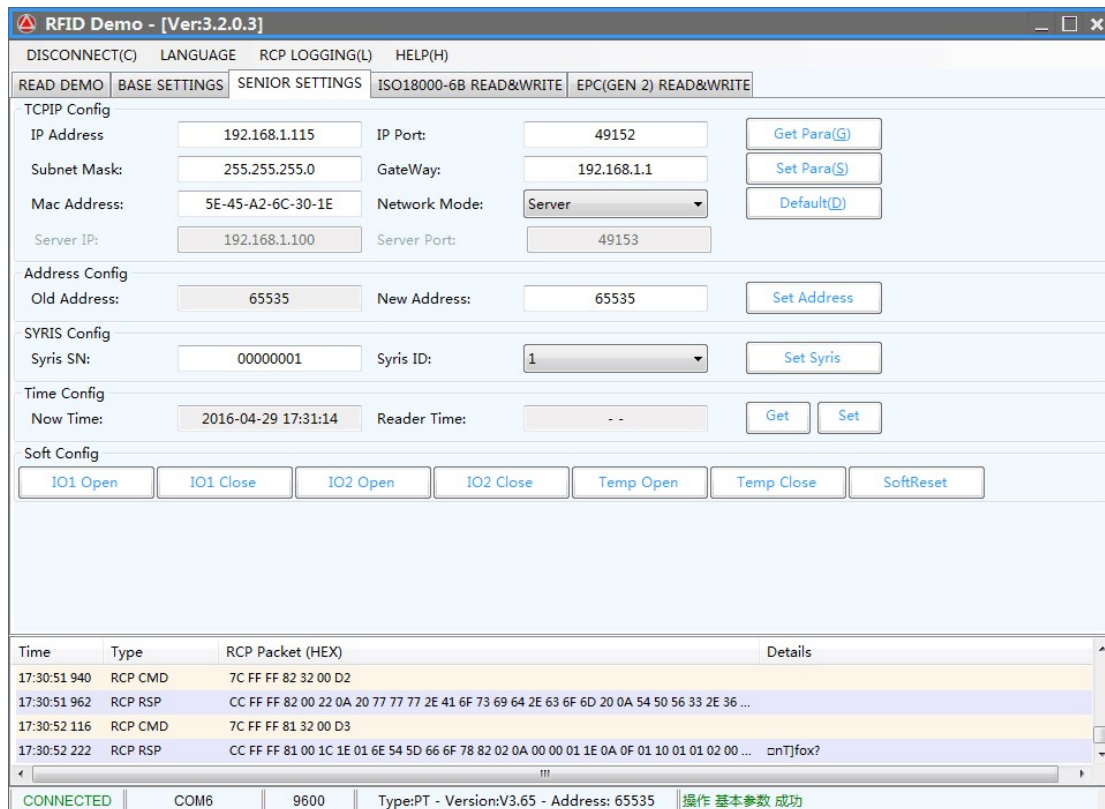

## 6.4 EPC Lectura y Escritura

El módulo se utiliza para leer y escribir el número de la tarjeta EPC. Cuando haga clic en el módulo, aparecerá debajo de la imagen de interfaz.

**Identify:** Cuando haga clic, la tarjeta en el lector número Hex se mostrará aquí.

**Read:** Al hacer clic en leer, se mostrará la dirección relacionada y el número hexadecimal, de longitud, por ejemplo, el número de tarjeta es 01-02-03-04-05-06-08-09-10-11-12, Dirección 2, longitud 2: 01-02, longitud es 3, entonces 01-02-03

Dirección 3, longitud 2: 03-04

Dirección 4, longitud 2: 05-06

...

**Write:** Cuando haga clic en escribir, escribirá el Hex relacionado a la dirección relacionada. por ejemplo, el número de tarjeta es 01-02-03-04-05-06-07-08-09-12-10.

La dirección es 2 y la longitud es 2, y escriba 02-01 en la dirección, luego el número de tarjeta Convertirse en 02-01-03-04-05-06-07-08-09-10-11-12

Si escribe en la dirección 3 y la longitud es 2.

Luego el número de la tarjeta se convierte en 01-02-02-01-05-06-08-09-10-11-12

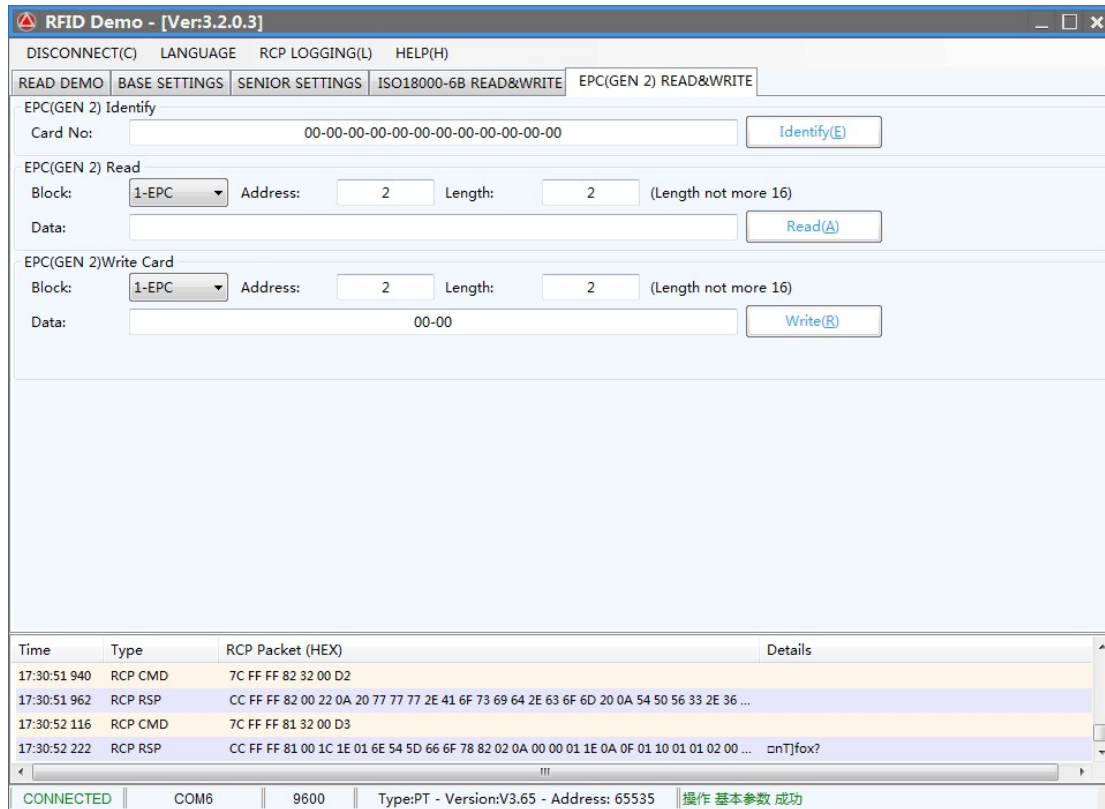

## 6.5 ISO1800-6B Lectura y Escritura

Para este módulo es leer y escribir el número de tarjeta 1800-6B

**Identify:** Cuando haga clic, la tarjeta en el lector número Hex se mostrará aquí.

E0-04-00-00-3F-0B-22-07-00-00-00-00

**Read:** Al hacer clic en leer, se mostrará la dirección relacionada y el número hexadecimal de longitud, por ejemplo, el número de tarjeta es E0-04-00-00-3F-0B-22-07-00-00-00-00-00, Dirección 0, longitud 2: E0-04, longitud es 3, luego E0-04-00

Dirección 1., longitud 2: 04-00

Dirección 2, longitud 2: 00-00

...

**Write:** Cuando haga clic en escribir, escribirá el hex relacionado en la dirección relacionada. por ejemplo, el número de tarjeta es E0-04-00-00-3F-0B-22-07-00-00-00-00.

La dirección es 0 y la longitud es 2, y escriba 01-02 en la dirección, luego el número de tarjeta se convierte 01-02-00-00-3F-0B-22-07-00-00-00-00.

Si escribe en la dirección 1 y la longitud es 2.

Luego el número de tarjeta se convierte en E0-01-02-00-3F-0B-22-07-00-00-00-00

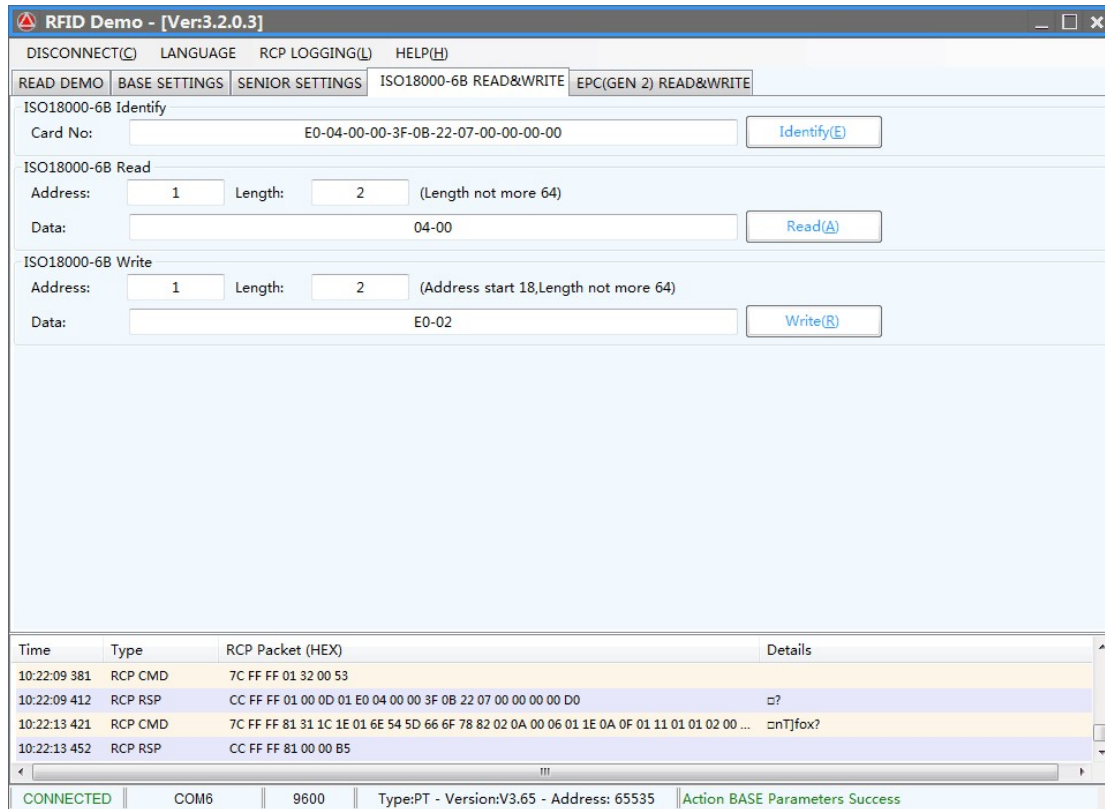

## 7. Noticias

1. Cuando el lector esté funcionando, el operador debe alejarse del lector 30 cm para cumplir con el requisito de RF de la FCC.
2. El lector debe alejarse del campo magnético fuerte
3. Cuando el lector utilice una fuente de alimentación externa, debe conectar la toma de tierra común con el controlador o el dispositivo con el que se conecta.
4. Para el lector, le sugerimos una fuente de alimentación de 9-15v, mejor que utilice la fuente de alimentación que suministramos o la fuente de alimentación de voltaje adecuada.
5. Monte el lector en un poste redondo o una superficie plana cuando realice la instalación.
6. Conecte todo el cable como se sugiere en el diagrama de cableado.